

Made in USA



3 year guarantee
Garantie 3 ans
Garantie 3 Jahre
Garanzia 3 anni
Garantia 3 años

Read this notice carefully
Lire attentivement cette notice
Gebrauchsanweisung aufmerksam lesen
Leggere attentamente queste istruzioni
Lea atentamente esta ficha técnica



RESCUE

P50

Pulley with pivoting side plates
Poulie à flasques oscillants
Seilrolle mit verdrehbaren Seitenplatten
Carrucola a flange oscillanti
Polea con placas oscilantes



CE 0197

prEN12 278

186 g

individually tested

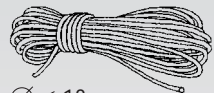

∅ ≤ 13 mm

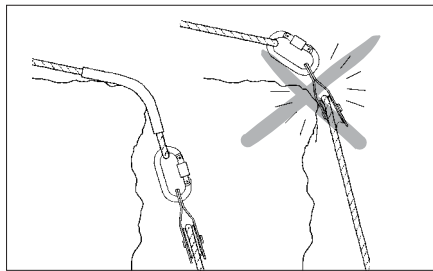
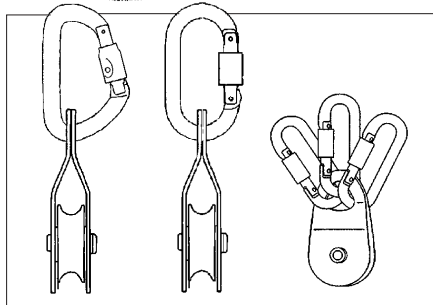
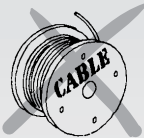

Breaking load
Charge de rupture
Bruchlast
Carico di rottura
Carga de rotura

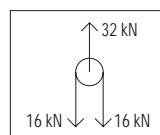
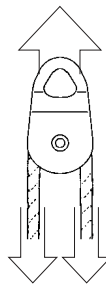

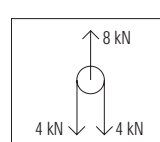
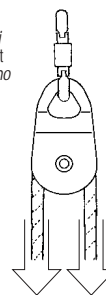

Working load limit
Valeur d'utilisation maxi
Maximale Gebrauchslast
Valore d'utilizzo massimo
Valor de utilización máximo



petzl/F 38920 Crolles
www.petzl.com

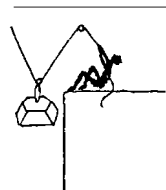
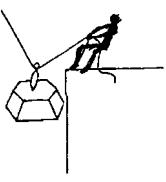
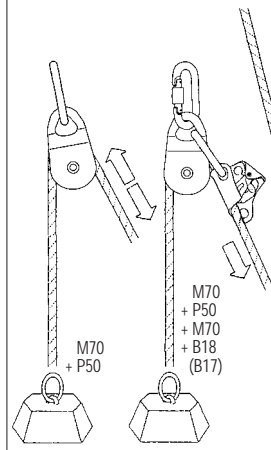
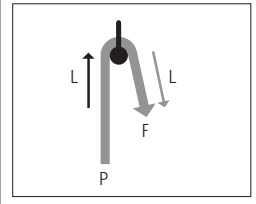
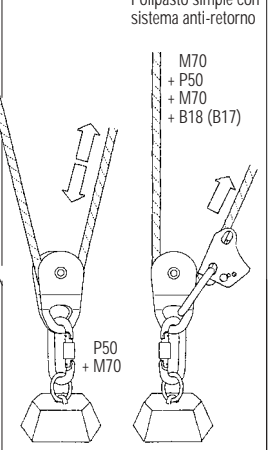
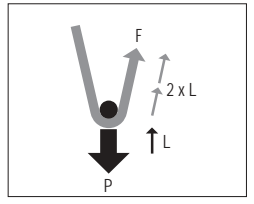
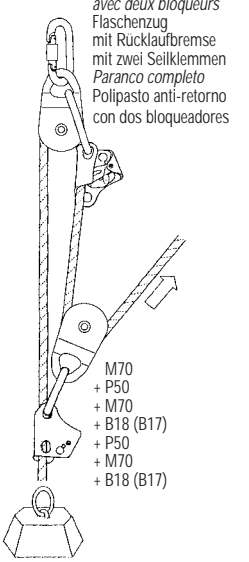
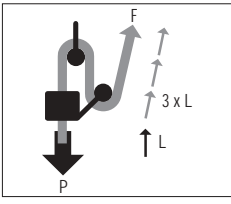

ISO 9001
Copyright Petzl

 <p>F maxi = person's weight <i>poids de la personne</i> Gewicht der Person <i>peso della persona</i> peso de la persona</p>  <p>F maxi = muscular effort (> person's weight) <i>force musculaire</i> (> <i>poids de la personne</i>) muskuläre Kraft (> Gewicht der Person) <i>forza muscolare</i> (> <i>peso della persona</i>) fuerza muscular (> peso de la persona)</p>	<p>Simple pulley <i>Poulie simple</i> Einfache Seilrolle <i>Carrucola semplice</i> Polea simple</p> <p>Pulley with ratchet <i>Poulie avec anti-retour</i> Seilrolle mit Rücklaufbremse <i>Carrucola con anti-ritorno</i> Polea anti-retorno</p>  <p>M70 + P50 M70 + P50 + M70 + B18 (B17)</p> 	<p>Simple hauling system <i>Moufflage simple</i> Einfacher Flaschenzug <i>Recupero semplice</i> Polipasto simple</p> <p>Simple hauling system with anti-slip lock <i>Moufflage simple avec anti-retour</i> Einfacher Flaschenzug mit Rücklaufbremse <i>Mezzo paranco</i> Polipasto simple con sistema anti-retorno</p>  <p>P50 + M70 M70 + P50 + M70 + B18 (B17)</p> 	<p>Anti-slip hauling system with two ascenders <i>Moufflage anti-retour avec deux bloqueurs</i> Flaschenzug mit Rücklaufbremse mit zwei Seilklammern <i>Paranco completo</i> Polipasto anti-retorno con dos bloqueadores</p>  <p>M70 + P50 + M70 + B18 (B17) + P50 + M70 + B18 (B17)</p> 
<p>Theoretical force <i>Force théorique</i> Theoretische Kraft <i>Forza teorica</i> Fuerza teórica</p>	<p>$F = P$</p>	<p>$F = 0,5 P$</p>	<p>$F = 0,33 P$</p>
<p>Actual force <i>Force réelle</i> Reelle Kraft <i>Forza reale</i> Fuerza real</p>  	<p>$F = 1,1 P$ $F = 2 P$</p>	<p>$F = 0,52 P$ $F = 0,66 P$</p>	<p>$F = 0,37 P$ $F = 0,57 P$</p>

Tyrolean
Tyrolienne
 Hilfsseilbahn
Tirolese
 Tiroliana

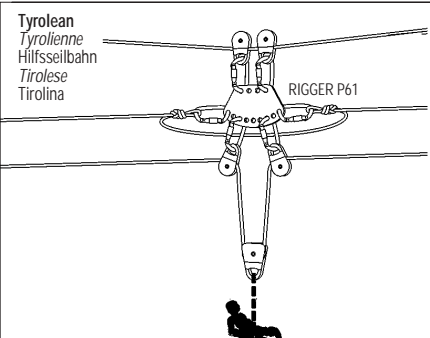

RIGGER P61

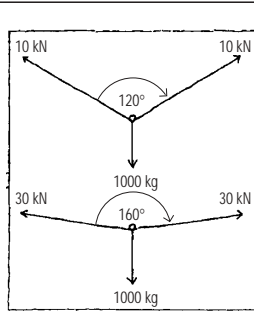

10 kN
 120°
 1000 kg
 30 kN
 160°
 1000 kg

Attention, the loading of anchors varies with the angle of the rope.
Attention, la sollicitation des amarrages varie suivant la flèche de la corde.
 Vorsicht, die belastung der Fixpunkte ist vom Durchhang des Seiles abhängig.
Attenzione, la sollecitazione degli ancoraggi varia secondo il braccio della corda.
 Cuidado, el esfuerzo sobre los anclajes varia según la flecha de la cuerda.

Model :
Modèle :
 Modell : **RESCUE** **P50**
Modello :
 Modelo :

Batch n° :
N° de série :
 Seriennummer
N° di serie :
 N° de serie

Year of manufacture :
Année de fabrication :
 Herstellungsjahr
Anno di fabbricazione :
 Año de fabricación

Purchase date :
Date de l'achat :
 Kaufdatum :
Data di acquisto :
 Fecha de compra :

Date of first use :
Date de la première utilisation :
 Datum der ersten Verwendung :
Data del primo utilizzo :
 Fecha de la primera utilización :

User :
Utilisateur :
 Benutzer :
Utilizzatore :
 Usuario :

Comments :
Commentaires :
 Bemerkungen :
Note :
 Comentarios :

CE 0197
Body controlling the manufacturing of this PPE
Organisme contrôlant la fabrication de cet EPI
 Organismus der die Herstellung dieses PSA kontrolliert
Organismo che controlla la fabbricazione di questo DPI
 Organismo controlador de la fabricación de este EPI

Notified body intervening for the CE standard examination
Organisme notifié intervenant pour l'examen CE de type
 Zertifikationsorganismus für CE Typen Überprüfung
Ente riconosciuta che interviene per l'esame CE del tipo
 Organismo notificado que interviene en el examen CE de tipo

Maximum rope diameter
Diamètre maxi de la corde
 Maximaler Seildurchmesser
 Diametro massimo della corda
 Diámetro máximo de la cuerda

Batch n°
N° de série
 Seriennummer
N° di serie
 N° de serie
00 000 A

Year of manufacture
Année de fabrication
 Herstellungsjahr
Anno di fabbricazione
 Año de fabricación
Production date
Jour de fabrication
 Tag der Herstellung
Giorno di fabbricazione
 Día de fabricación
Control
Contrôle
 Kontrolle
Controllo
 Control

APAVE Lyonnaise BP 3
 69811 Tassin Cedex
 France, n°0082

Inspection every 12 months
Inspection tous les 12 mois
 Kontrolle alle 12 Monate
 Controllo ogni 12 mesi
 Inspección cada 12 meses

DATE DATE DATUM DATA FECHA	OK	INSPECTOR INSPECTEUR HABILITE KONTROLLBEAUFTRAGTER CONTROLLLORE INSPECTOR

Important : Specific training is essential before use

Read this notice carefully before use. This technical notice illustrates ways of using this product. Only the techniques shown are advised, all other uses are excluded : danger of death. In case of doubt or problem of understanding the use of this product, please contact Petzl.

Activities at height may be hazardous. Gaining an adequate apprenticeship in appropriate techniques and methods of safety is your own responsibility.

You personally assume all risks and responsibilities for all damage, injury or death which may occur during or following use of our products in any manner whatsoever. If you are not able, or not in a position to assume this responsibility or to take this risk, do not use this equipment.

Use

This product must only be used by competent and responsible persons, or those placed under the direct and visual control of a competent and responsible person.

This product is personal protective equipment (PPE). To be used only on or with energy absorbing systems, such as UIAA dynamic ropes, energy absorbers etc...

Check that this product is compatible with the other components of your equipment. To prolong the life of this product, care in use is necessary. Avoid rubbing against abrasive surfaces or sharp edges.

Safety = verification

- It is not necessary to allocate this product to a sole user.
- Before and after each use it is necessary to check the condition of the product. Do not hesitate to scrap a product showing signs of wear which might affect its strength.
- Any modification or repair outside our production facilities is forbidden.
- It is up to the user to foresee situations requiring rescue in case of difficulties encountered while using this product.

Major falls

Do not continue to use this product after a major fall : even though no visible signs are possible, internal damage may have occurred, thus reducing its strength and its margin of safety. Do not hesitate to contact PETZL in case of doubt.

Cleaning, maintenance, storage

A dirty product should be washed and rinsed in clean water, then dried. It must not be put in contact with corrosive or aggressive materials, or stored at extreme temperatures. Check that the wheels turn freely. Regular oiling will ensure proper functioning

Chemicals

All chemical products, corrosive materials and solvents should be regarded as harmful. If it is absolutely necessary, or if there is a risk of contact with chemical products, please contact us, stating the precise name of the chemicals concerned. After study we will give you an appropriate reply.

Lifetime

Wet conditions, ice and temperatures between -30° C and +80° C will not affect the strength of this product. It is well known that equipment deteriorates progressively with use.

It is difficult to give a precise lifetime because it depends on the environment where it is used (mountains, sea, cave, canyon, sand etc). However wear or damage could occur on the first use which limits its life to that use. Surface damage, corrosive wear, mechanical wear, or impairment of the mechanical function of the product is easily observed. In addition to the checks before and after each use,

a detailed inspection must be carried out by a competent person every 12 months. For more security and better control of your equipment, we advise you to keep an inspection record for each product or batch of products (record sheet herewith).

Petzl 3 year guarantee

This product is guaranteed for 3 years against any faults in materials or manufacture. Limitations of the guarantee : normal wear and tear, modifications or alterations and bad storage.

Equally excluded from the guarantee are damage due to accidents, to negligence, and uses for which the product was not designed.

Note : Canyoning and caving increase the rate of wear considerably.

Petzl is not responsible for the consequences, direct, indirect or accidental, or any other type of damage befalling or resulting from the use of its products.

Attention : formation adaptée indispensable avant utilisation

Lire attentivement cette notice avant utilisation. Cette notice technique présente les modes de fonctionnement de ce produit. Seules les techniques présentées sont autorisées. Toute autre utilisation est à exclure : danger de mort. En cas de doute, ou de problème de compréhension, renseignez-vous auprès de PETZL. Les activités en hauteur peuvent comporter des dangers. L'apprentissage des techniques adéquates et des mesures de sécurité s'effectue sous votre seule responsabilité.

Vous assumez personnellement tous les risques et responsabilités pour tout dommage, blessure ou mort pouvant survenir après utilisation de nos produits de quelque façon que ce soit. Si vous n'êtes pas en mesure d'assumer cette responsabilité ou de prendre ce risque, n'utilisez pas ce matériel.

Utilisation

Ce produit ne doit être utilisé que par des personnes compétentes et avisées, ou placées sous le contrôle visuel direct d'une personne compétente et avisée.

Ce produit est un équipement de protection individuelle (EPI). A utiliser seulement sur ou avec des systèmes qui absorbent de l'énergie, comme des cordes dynamiques UIAA, des absorbeurs d'énergie etc...

Vérifier la compatibilité de ce produit avec les autres éléments de votre matériel.

Afin d'augmenter la longévité de ce produit, il est nécessaire d'être soigneux lors de son utilisation. Evitez le frottement sur des matériaux abrasifs ou sur des parties tranchantes.

Sécurité = vérification

- Il n'est pas nécessaire d'attribuer de manière nominative ce produit à un utilisateur unique.

- Avant et après chaque utilisation, il est obligatoire de vérifier l'état du produit. Ne pas hésiter à mettre au rebut un produit présentant des faiblesses réduisant sa résistance.

- Toute modification, ou réparation, hors de nos unités de production est interdite.

- L'utilisateur doit envisager les possibilités de secours en cas de difficultés rencontrées en utilisant ce produit.

Chute importante

Après une chute importante, ce produit ne doit plus être utilisé : des ruptures internes non apparentes peuvent entraîner une diminution de sa résistance limitant son fonctionnement. Ne pas hésiter à contacter PETZL en cas de doute.

Nettoyage, entretien, stockage

Un produit souillé doit être lavé et rincé à l'eau claire, puis séché. Il ne doit pas être mis en contact avec des matières corrosives ou agressives, ni stocké à des températures extrêmes. Vérifiez que les galets tournent librement. Régulièrement une goutte d'huile assure un bon fonctionnement.

Produits chimiques

Tous produits chimiques, matières corrosives et solvants peuvent être dangereux. Si vous avez besoin, ou si vous risquez d'être en contact avec des produits chimiques, nous consulter et nous indiquer le nom exact des composants chimiques concernés. Après étude nous vous donnerons une réponse appropriée.

Durée de vie

L'humidité, le gel et les températures comprises entre -30° C et +80° C ne diminuent pas la résistance de ce produit.

Il est bien connu que du matériel en utilisation se dégrade progressivement. Il est difficile de donner une durée d'utilisation précise car ceci dépend du milieu d'utilisation (haute montagne, milieu marin, spéléo, canyoning, sable etc...). Une usure ou détérioration exceptionnelle peut limiter cette durée de vie à une seule utilisation.

Une dégradation de surface, une usure par corrosion, une usure mécanique, ou un fonctionnement limité de la mécanique est facilement observable. En plus de la vérification à chaque utilisation, un contrôle régulier, environ tous les 12 mois, doit être fait par un contrôleur habilité. Pour plus de sécurité et un meilleur suivi de votre matériel, nous vous conseillons d'attribuer à chaque produit, ou lot de produits, une "fiche de suivi" (ci-jointe).

Garantie PETZL 3 ans

Ce produit est garanti pendant 3 ans pour tout défaut de matière ou de fabrication. Limite de la garantie : l'usure normale, les modifications ou retouches, le mauvais stockage. Sont également exclus de la garantie les dommages dus aux accidents, aux négligences, aux utilisations pour lesquelles ce produit n'est pas destiné.

NB : Le canyoning et la spéléo accélèrent considérablement l'usure.

PETZL n'est pas responsable des conséquences directes, indirectes, accidentelles ou de tout autre type de dommages survenus ou résultant de l'utilisation de ses produits.

Achtung : Angepaßte Ausbildung ist vor Verwendung unbedingt notwendig

Gebrauchsanweisung aufmerksam lesen vor Verwendung. Diese Gebrauchsanweisung zeigt die verschiedenen Anwendungen dieses Produktes. Nur die aufgezeigten Verwendungstechniken sind erlaubt. Jede andere Verwendung ist verboten : Lebensgefahr. Im Zweifelsfall oder bei Verständnisschwierigkeit, wenden Sie sich bitte an PETZL.

Aktivitäten in der Höhe können mit Gefahren verbunden sein. Das Erlernen der entsprechenden Techniken und die Sicherheitsmaßnahmen dazu, erfolgen unter Ihrer eigenen Verantwortung.

Sie akzeptieren persönlich alle diese Risiken und die Haftung für jede Art von Zerstörung, Verletzung oder Tod, die durch Verwendung unserer Produkte in ganz gleich welcher Weise hervorgerufen werden können. Wenn Sie diese Verantwortung und dieses Risiko nicht übernehmen können, dann verwenden Sie dieses Material nicht.

Verwendung

Nur an diesem Produkt ausgebildete Personen dürfen dieses Produkt verwenden. Ist dieses nicht der Fall, muß der Verwender unter dauernder Sichtkontrolle von einer ausgebildeten Person stehen.

Dieses Produkt ist eine persönliche Schutzausrüstung (PSA). Nur in einem Energie aufnehmenden System verwenden (z.B. dynamisches UIAA Seil oder Fangstoßdämpfer).

Versichern Sie sich, daß dieses Produkt mit den anderen Teilen Ihrer Ausrüstung verträglich ist. Um die Lebensdauer dieses Produktes zu verlängern, müssen Sie es sorgfältig verwenden. Vermeiden Sie Abrieb an rauen Materialien oder an Kanten.

Sicherheit = Kontrolle

- Es ist nicht notwendig dieses Produkt einer Einzelperson zuzuschreiben.

- Es ist verpflichtend den Zustand des Produktes vor und nach jeder Verwendung zu überprüfen. Ein Produkt welches festigkeitsmindernde Beschädigungen aufweist, muß sofort ausgetauscht werden.

- Jegliche Änderung oder Reparatur außerhalb unserer Produktionseinheiten ist verboten.

- Bevor dieses Produkt verwendet wird muß sich der Benutzer über möglich notwendige Rettungsaktionen informiert haben.

Großer Sturz

Nach einem großen Absturz darf dieses Produkt nicht mehr benutzt werden. Innere, nicht erkennbare Risse können seine Festigkeit und Funktion vermindern. Scheuen Sie sich nicht, im Falle eines Zweifels, Kontakt mit PETZL aufzunehmen.

Reinigung, Wartung, Lagerung

Ein schmutziges Produkt muß mit klarem Wasser gewaschen und gespült werden und dann getrocknet werden. Es darf nicht mit korrosiven und aggressiven Produkten in Verbindung kommen und nicht bei extremen Temperaturen gelagert werden. Beachten Sie, daß die Rollen frei drehen. Ein regelmäßiges Ölen sichert ein gutes Funktionieren.

Chemische Produkte

Alle chemischen Produkte, ätzende und lösende Materialien können gefährlich sein. Falls Sie in der Gefahr, oder der Notwendigkeit des Kontaktes mit solchen Produkten sind, fragen Sie bitte bei uns nach, in dem Sie uns über die genaue Zusammensetzung der gefährlichen Produkte informieren. Wir werden Ihnen dann nach Prüfung die entsprechende Antwort geben.

Lebensdauer

Feuchtigkeit, Frost und Temperaturen zwischen -30° C und +80° C vermindern die Festigkeit des Produktes nicht.

Es ist wohl bekannt, daß sich alle Materialien durch Verwendung mit der Zeit verändern. Es ist schwer eine genaue Verwendungsdauer anzugeben, da dieses von der Umgebung abhängig ist (Hochgebirge, Salzwasser, Höhlen, Canyon, Sand usw...). Abnutzung oder andere Zerstörung können dagegen von der ersten Benutzung an die Lebenszeit auf Null verringern. Oberflächenveränderungen, Abnutzung durch Korrosion, mechanische Abnutzung oder begrenzte Funktionsfähigkeit sind leicht erkennbar.

Zusätzlich zu der Kontrolle vor und nach jeder Verwendung, empfehlen wir das Produkt alle 12 Monate vollständig zu kontrollieren. Für mehr Sicherheit und bessere Wartung Ihrer Ausrüstung, empfehlen wir Ihnen jedem Produkt, oder jeder Produktgruppe, die bei gelegte Wartungsliste zu zuschreiben.

3 Jahre Garantie PETZL

Dieses Produkt hat für Material und Herstellungsfehler 3 Jahre Garantie. Grenzen der Garantie : Normale Abnutzung, nicht erlaubte Umbauten, Veränderungen oder falsche Anwendung, schlechte Lagerung. Unfälle, Vernachlässigung, Schäden oder Verwendungen für die dieses Produkt nicht gedacht ist, werden von der Garantie nicht gedeckt.

NB : Die Verwendung der Gurte für Canyoning und Höhlenforschung beschleunigt die Abnutzung gewaltig.

PETZL ist nicht verantwortlich für direkte, indirekte und unfallbedingte Folgen oder jede andere Art von Schäden, die Ergebnis der Verwendung seiner Produkte sind.

Attenzione: formazione specifica indispensabile prima dell'uso

Leggere attentamente queste istruzioni prima dell'uso. Queste istruzioni tecniche descrivono i modi di funzionamento di questo prodotto. Sono autorizzate solo le tecniche di utilizzo presentate. Deve essere escluso ogni altro modo di utilizzo: pericolo di morte. In caso di dubbi o di problemi di comprensione, rivolgersi direttamente a PETZL.

Le operazioni in altezza possono comportare pericoli. La responsabilità dell'apprendimento delle tecniche adeguate e delle misure di sicurezza è unicamente dell'utilizzatore.

L'utilizzatore deve assumersi personalmente tutti i rischi e le responsabilità per qualsiasi danno, ferita o morte che possano sopraggiungere, in qualsiasi modo, conseguentemente all'utilizzo di nostri prodotti. La persona che non è in grado di assumersi queste responsabilità e questi rischi, non deve utilizzare questo materiale.

Utilizzo

Questo prodotto deve essere utilizzato esclusivamente da persone competenti e addestrate, altrimenti l'utilizzatore deve essere posto sotto il controllo visivo diretto di una persona competente e addestrata.

Questo prodotto è un dispositivo di protezione individuale (DPI). Da utilizzare unicamente in unione a sistemi in grado di assorbire energia, come le corde dinamiche UIAA, i dissipatori di energia, ecc.

Verificare la compatibilità di questo prodotto con gli altri elementi del vostro materiale. Per aumentare la durata di questo prodotto,

è necessario averne cura quando lo si usa. Evitare lo sfregamento su materiali abrasivi o su parti taglienti.

Sicurezza = verifica

- Non è necessario destinare personalmente questo prodotto ad un unico utilizzatore.

- Prima e dopo ogni utilizzo è obbligatorio verificare lo stato del prodotto. Non esitare a scartare un prodotto che presenti dei difetti

che ne riducono la resistenza.

- Non sono permesse modifiche o riparazioni fuori dalla nostra fabbrica.

- L'utilizzatore deve considerare le possibilità di soccorso in caso di difficoltà incontrate utilizzando questo prodotto.

Forte caduta

Dopo una forte caduta questo prodotto non deve essere più utilizzato: rotture interne non visibili possono causarne una diminuzione di resistenza con conseguente limitazione del funzionamento.

In caso di dubbio rivolgersi immediatamente a PETZL.

Manutenzione, conservazione

Quando questo prodotto è sporco, deve essere lavato e risciacquato con acqua pulita e poi fatto asciugare. Non deve essere messo a contatto con sostanze corrosive o solventi, né conservato a temperature estreme. Verificare che le pulegge girino liberamente. Per assicurarne il buon funzionamento lubrificare regolarmente con una goccia d'olio.

Prodotti chimici

Tutti i prodotti chimici, le sostanze corrosive e i solventi possono essere pericolosi per questo prodotto. Se esiste la possibilità o la necessità di mettere a contatto questo prodotto con tali sostanze, consultare direttamente PETZL indicandone il nome esatto. Vi sarà fornita una risposta appropriata dopo uno studio del caso.

Durata

L'umidità, il gelo e le temperature comprese tra -30 °C e +80 °C non diminuiscono la resistenza di questo prodotto.

E' provato che il materiale si degrada progressivamente con l'uso.

E' difficile quantificarne la durata con precisione, perché questa dipende dall'ambiente di utilizzo (alta montagna, mare, grotte, forre, deserto, ecc...). Un'usura o un deterioramento eccezionali possono limitarne

la durata anche ad un solo utilizzo. Il danneggiamento della superficie, l'usura per corrosione, l'usura meccanica o il funzionamento limitato del meccanismo sono cose facilmente verificabili. Oltre alla verifica ad ogni utilizzo, un controllo regolare deve essere effettuato, ogni 12 mesi circa, da un controllore autorizzato. Per una maggiore sicurezza e un miglior controllo del materiale, consigliamo di destinare ad ogni prodotto (o ad un intero lotto) una "scheda di verifica" (qui allegata).

Garanzia PETZL 3 anni

Questo prodotto ha una garanzia di 3 anni contro ogni difetto del materiale o di fabbricazione. Limitazione della garanzia: non sono coperti dalla garanzia l'usura normale, le modifiche o i ritocchi, la cattiva conservazione. Sono ugualmente esclusi dalla garanzia i danni dovuti agli incidenti, alle negligenze e agli utilizzi ai quali questo prodotto non è destinato.

N.B.: Il torrentismo e la speleologia accelerano considerevolmente l'usura.

PETZL non è responsabile delle conseguenze dirette, indirette, accidentali o di ogni altro tipo di danno verificatosi o causato dall'utilizzo dei suoi prodotti.

Atención : Es indispensable una formación apropiada antes de su utilización

Lea atentamente esta ficha técnica antes de su utilización. Esta ficha técnica presenta las formas de utilizar este producto. Sólo están autorizadas las técnicas de utilización presentadas. Cualquier otra utilización debe ser excluida : peligro de muerte. En caso de duda

o de problemas de comprensión, dirijase a PETZL.

Las actividades en altura pueden ser peligrosas. El aprendizaje de las técnicas apropiadas y de las medidas de seguridad se efectúa bajo su única responsabilidad.

Usted asume personalmente todos los riesgos y responsabilidades por todo daño, herida o muerte que pudiera ocurrir durante la utilización de nuestros productos en cualquier situación. Si no está capacitado para asumir esta responsabilidad o para correr este riesgo, no utilice este material.

Utilización

Este producto sólo debe ser utilizado por personas capacitadas y con experiencia, de lo contrario el usuario deberá estar bajo el control visual directo de una persona competente y experta.

Este producto es un equipo de protección individual (EPI). A usar únicamente sobre o en combinación con sistemas que absorban energía, tales como cuerdas dinámicas UIAA, absorbedores de energía etc...

Verifique la compatibilidad de este producto con el resto de su material utilizado. Para aumentar la vida de este producto, es necesario ser cuidadoso durante su utilización. Evite el rozamiento con materiales abrasivos o con partes cortantes.

Seguridad = comprobación

- No es necesario atribuir nominalmente este producto a un único usuario.

- Antes y después de cada utilización, es obligatorio comprobar el estado del producto. No dude en desechar un producto que presente deficiencias que pudieran reducir su resistencia.

- Cualquier modificación o reparación fuera de nuestras unidades de producción está prohibida.

- El usuario debe prever la posibilidad de necesitar ayuda, si se encuentra en dificultades mientras utiliza este producto.

Caida importante

Después de una caída importante, este producto no debe volver a ser utilizado : roturas internas no apreciables a simple vista pueden provocar una disminución de su resistencia limitando su funcionamiento. En caso de duda contacte con PETZL.

Limpieza, conservación, almacenamiento

Un producto sucio debe ser lavado, aclarado con agua limpia, y posteriormente secado. No debe estar en contacto con materias corrosivas o agresivas, ni guardado en lugares con temperaturas extremas. Verificar que las roldanas giran sin dificultad. Ponga regularmente una gota de aceite para asegurar un buen funcionamiento.

Productos químicos

Todos los productos químicos, materias corrosivas y disolventes pueden ser peligrosas. Si es necesario o corre el riesgo de entrar en contacto con éstos, no dude en consultarnos indicando el nombre exacto de los componentes químicos implicados. Después de estudiarlo, le daremos una respuesta adecuada.

Vida útil

La humedad, el hielo y las temperaturas comprendidas entre -30° C

y +80° C no disminuyen la resistencia de este producto.

Es evidente que con el uso, el material se deteriora progresivamente.

Es difícil establecer una duración de utilización precisa, puesto que ésta depende del medio en que se utilice (alta montaña, medio marino, espeleología, descenso de barrancos, arena, etc.).

Un desgaste o un deterioro excepcional puede limitar esta vida a una única utilización.

Un deterioro superficial, un desgaste por corrosión, un desgaste mecánico o un funcionamiento mecánicamente limitado son fácilmente apreciables. Además de la comprobación después de cada utilización, una persona capacitada debe hacer un control regular, aproximadamente cada 12 meses. Para más seguridad y un mejor seguimiento de su material, le aconsejamos asignar a cada producto

o lote de productos, una "ficha de seguimiento" (adjunta).

Garantía PETZL 3 años

Este producto está garantizado durante 3 años contra todo defecto en los materiales o de fabricación. Límite de la garantía : el desgaste normal, las modificaciones o retoques y la mala conservación.

Están igualmente excluidos de la garantía los daños debidos a los accidentes, a las negligencias y a las utilidades para las cuales este producto no está destinado.

NB : El descenso de barrancos y la espeleología, aceleran considerablemente el desgaste.

PETZL no es responsable de las consecuencias directas, indirectas, accidentales o de cualquier otro tipo de daño surgido o resultante de la utilización de sus productos.